

Vari-Focal Lens  
WV-LZ62/8

# Operating Instructions

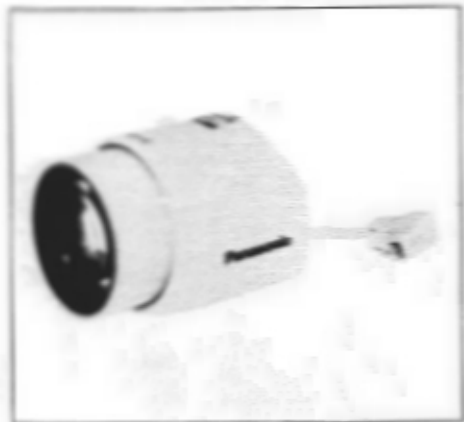

**Panasonic®**

Before attempting to connect or operate this product,  
please read these instructions completely.

ENGLISH

FRANÇAIS

## INSTALLATION

1. Set the ALC selector on the camera to DC position.

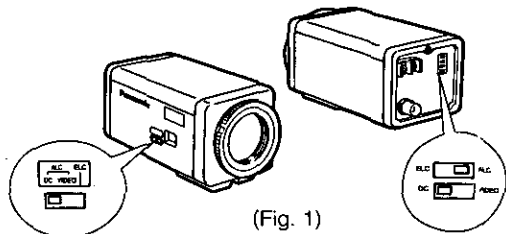

2. Mount the lens by turning it clockwise on the lens mount of the camera.

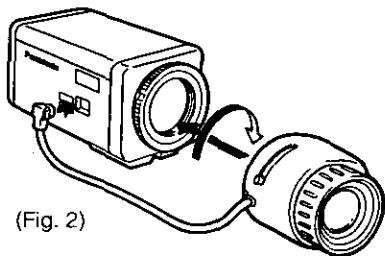

3. Connect the lens cable to the Auto Iris Lens Connector on the side of the camera.

## ADJUSTMENT

1. Loosen the Focus Lock Screw by turning it counterclockwise, and then set this screw to the "F" position.

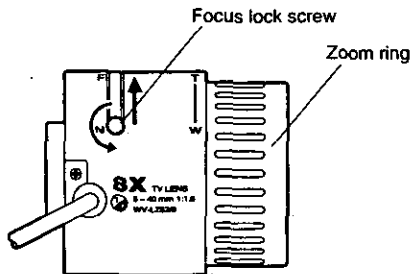

(Fig. 3)

- Turn the Zoom Ring toward "W" until it stops.

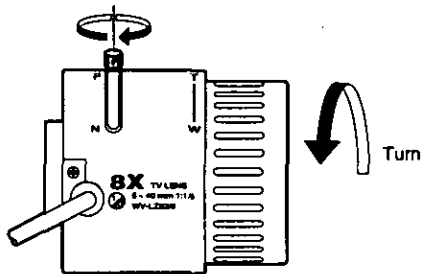

(Fig. 4)

- Shoot an object more than 10 meters (30 feet) away to adjust the flange-back of the camera.
- Loosen the screws on the flange-back adjusting ring of the camera, then turn this ring to bring the object into focus.

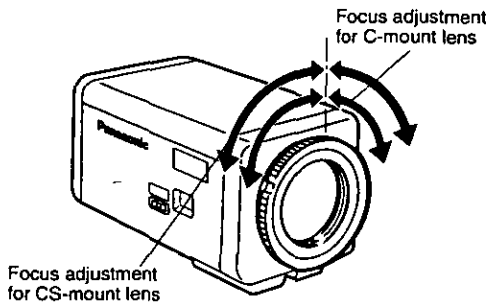

(Fig. 5)

**Caution:** Do not turn this ring too far counterclockwise as this could damage the inner glass and CCD image sensor.

- Tighten the screws on the flange-back adjusting ring.
- Turn the Zoom Ring to a point between "T" and "W" to choose the desired angular field of view.
- Bring the desired object into focus by setting the Focus Lock Screw.
- Tighten the Focus Lock Screw by turning it clockwise.

## SPECIFICATIONS

Image Size:	$\phi 6$ mm [4.8 (H) X 3.6 (V) mm]
Focal Length:	5 – 40 mm
Maximum Aperture Ratio:	1 : 1.6 (Wide), 1 : 1.9 (Tele)
Angular Field of View	
H:	6.6° – 52°
V:	5.0° – 39.6°
Focusing Range:	1.2 m – $\infty$ (3.9 ft – $\infty$ )
Mount:	CS-mount, 1"-32UN
Ambient Operating Temperature:	-10°C – +50°C
Dimensions:	61(W) x 52(H) x 65(D) mm 2-3/8"(W) x 2-1/16"(H) x 2-9/16"(D)
Weight:	110 g (0.24 lbs.)

Dimensions and weight indicated are approximate.  
Specifications are subject to change without notice.

# INSTALLATION

1. Placer le sélecteur ALC qui se trouve sur la caméra vidéo en position DC.

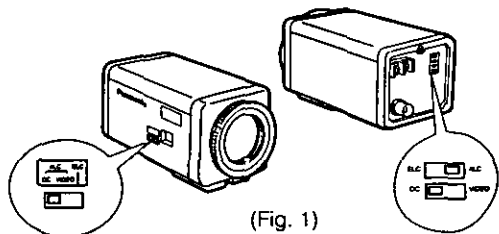

2. Monter l'objectif sur la caméra vidéo en le vissant sur la monture d'objectif de la caméra vidéo.

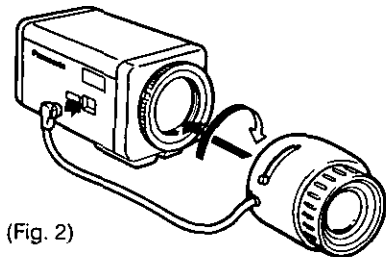

(Fig. 2)

3. Raccorder le câble de l'objectif au connecteur d'un objectif à diaphragme automatique installé sur le flanc de la caméra vidéo.

# RÉGLAGE

1. Desserrer la vis de blocage de mise au point en agissant dans le sens inverse des aiguilles d'une montre puis placer la vis en position "F".

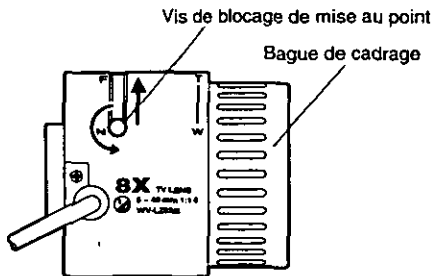

(Fig. 3)

2. Tourner la bague de cadrage vers la position "W" jusqu'en fin de course.

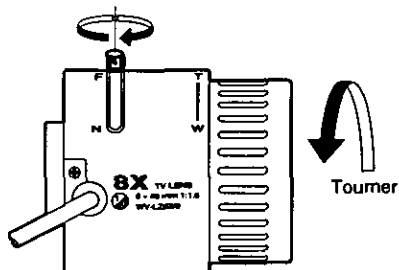

(Fig. 4)

3. Filmer un sujet placé à plus de 10 mètres de la caméra vidéo et faire un réglage du foyer arrière de la caméra vidéo.
4. Desserrer les vis de bague de réglage de foyer arrière de la caméra vidéo et manoeuvrer cette bague jusqu'à ce que le sujet soit parfaitement net.

Réglage de mise au point avec un objectif à monture C

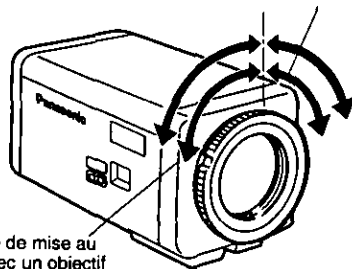

Réglage de mise au point avec un objectif à monture CS

(Fig. 5)

- Attention:** Ne pas tourner cette bague trop loin dans le sens inverse des aiguilles d'une montre étant donné que cela risque d'abîmer la plaque de verre interne ainsi que le capteur d'image à D.T.C.
5. Resserer les vis de la bague de réglage de foyer arrière.
  6. Manoeuvrer la bague de cadrage et la régler sur une position située entre "T" et "W" de manière à choisir un champ de vision angulaire en particulier.

7. Mettre le sujet au point en positionnant correctement la vis de blocage de mise au point.

8. Serrer fermement la vis de blocage de mise au point en agissant dans le sens des aiguilles d'une montre.

## FICHE TECHNIQUE

Dimension d'image:	ø6 mm [4,8 (H) x 3,6 (V) mm]
Longueur focale:	5 - 40 mm
Rapport d'ouverture maximale:	1 : 1,6 (grand angle), 1 : 1,9 (téléphoto)
Champ de vision angulaire	
H:	6,6° - 52°
V:	5,0° - 39,6°
Limites de mise au point:	1,2 m - ∞ (3,9 pd.- ∞)
Monture d'objectif:	Monture CS, 1"-32UN
Limites de température ambiante en service:	-10°C - +50°C
Dimensions:	61 (L) x 52 (H) x 65 (P) mm
Poids:	110 g (0,24 liv.)

Les poids et dimensions indiqués sont approximatifs.

Sous réserve de modification des renseignements techniques sans préavis.

# **Panasonic**

**Video Imaging Systems Company**

**A Division of Panasonic Broadcast & Television Systems Company  
A Unit of Matsushita Electric Corporation of America**

**Executive Office:** One Panasonic Way 4H-2, Secaucus, New Jersey 07094

**Regional Offices:**

**Northeast:** One Panasonic Way, Secaucus, NJ 07094 (201) 348-7303

**Southeast:** 1225 Northbrook Parkway, Suite 1-160, Suwanee, GA 30024 (770) 338-6838

**Midwest:** 1707 North Randall Road, Elgin, IL 60123 (847) 468-5211

**Southwest:** 8105 Beltstline Road, Suite 100, Irving, TX 75063 (927) 915-1334

**Western:** 6550 Katella Ave., Cypress, CA 90630 (714) 373-7840

**PANASONIC CANADA INC.**

5770 Ambler Drive, Mississauga, Ontario, L4W 2T3 Canada (905)624-5010

**PANASONIC SALES COMPANY**

**DIVISION OF MATSUSHITA ELECTRIC OF PUERTO RICO, INC.**

San Gabriel Industrial Park, 65th Infantry Ave. KM. 9.5 Carolina, P.R. 00630 (809)750-4300

N0898-0

YWV8QA5077AN

Printed in USA

Ⓝ 19